



Volvo Trucks. Driving Progress

VOLVO FE

PRODUCTINFORMATIE



Uw flexibele werkpartner.

Ideaal voor het vervoeren van ingevroren voedsel maar ook aan te passen als betonmixer. Of een vuilniswagen. De Volvo FE voldoet in alle opzichten aan zijn reputatie als multifunctioneel voertuig dat uitstekende rijeigenschappen combineert met eersteklas productiviteit. De truck is ontworpen met het oog op stedelijke en regionale distributie, kan eenvoudig worden geladen en gelost en biedt de chauffeur een comfortabele, ruime werkomgeving. De voornaamste eigenschappen van de Volvo FE zijn eenvoudig manoeuvreren, verhoogde veiligheid en ruim zicht. Maar ook het legendarische Volvo Trucks-vermogen en de prestaties zijn in ruime mate aanwezig. En met Volvo als uw bedrijfspartner kunt u profiteren van tal van betrouwbare services, in de veilige wetenschap dat u een eersteklas transportoplossing heeft gekozen

Dit is de reden:

1 Eenvoudig bezit, eenvoudig rijden.

Een truck die maximale flexibiliteit biedt wanneer en waar u dat nodig heeft. Dankzij de ongeëvenaarde en veelzijdige voorzieningen en het rijgemak kunt u zich concentreren op uw dagelijkse taken, dan zorgen wij voor de rest.

2 Comfort.

Ontworpen voor lange dagen in de chauffeursstoel. Wat uw professionele vereisten ook zijn, de Volvo FE levert optimaal comfort en een uitstekende ergonomie, waardoor u zich thuis zult voelen in de truck.

3 Veiligheid.

Bij Volvo zijn we trots op onze kernwaarde veiligheid. Onze trucks zijn voorzien van de nieuwste, meest ontwikkelde systemen die niet alleen zorgen voor uw gezondheid en welzijn, maar ook ongevallen voorkomen en zorgen dat de gevolgen van een eventueel ongeval minder ernstig zijn.

4 Cabine met lage instap.

De cabine met lage instap is ontworpen voor vuilniswagens, distributietrucks en andere voertuigen waarbij de chauffeur en bijrijder regelmatig moeten in- en uitstappen. Deze cabine biedt een verlaagde instap, bredere opening van het passagiersportier en een vlakke vloer. Lees meer op [pagina 16](#).

5 Gemoedsrust.

Met onze Volvo-services zorgen wij dat u op de weg blijft en bieden wij u de mogelijkheid om uw productiviteit te optimaliseren zonder onnodige risico's te nemen.

6 Alternatieve brandstoffen.

U kunt nu kiezen voor een motor die kan werken op een fossielvrije brandstof zoals 'biodiesel' of gecombineerd aardgas (CNG). De opties zijn:
- HVO EN15940 (Hydrogenated Vegetable Oils) voor alle motoren.
- RME (Rapeseed oil Methyl Esters) alleen voor 320 pk.
- CNG (Compressed Natural Gas), G9K320-motor.
Voor alle opties geldt dat de uitstoot van broeikasgassen drastisch wordt verminderd. Lees meer op [pagina 9](#).



Eersteklas distributie. Bij elke willekeurige temperatuur.

In een concurrerende sector als de distributie is het een geruststellende gedachte dat u een betrouwbaar wagenpark achter u heeft staan. Vooral wanneer u kwetsbare producten zoals ingevroren goederen transporteert en levert. De Volvo FE heeft een krachtige D8K-motor met 6 cilinders en een vermogensbereik van 250 tot 350 pk, die topprestaties levert en uitermate geschikt is voor distributiewerk. Lichtgewicht voor- en achterassen creëren de mogelijkheid voor nog meer laadvermogen. En het uitstekende zicht maakt het rijden in stedelijke omgevingen gemakkelijker. Er zijn drie cabinepakketten beschikbaar: Distribution, Distribution+ en Vocational.



Onderdeel van de Volvo-familie.

Het kenmerkende ontwerp, voorzien van het Volvo Iron Mark, is een teken van kwaliteit op de weg. We zijn van mening dat uw bedrijf kan profiteren van een positieve partnerrelatie met Volvo. Ons erfgoed in het ontwerpen van trucks van het hoogste kaliber wordt wereldwijd gerespecteerd. Welkom bij de familie.



Laadklep.

De laadklep maakt het werk veel eenvoudiger en efficiënter. U kunt uw truck af fabriek bestellen met voorbereidingen voor de laadklep zoals elektrische bedrading, een schakelaar op het dashboard en een nieuw pictogram op het dashboard.



Koplampen.

Wanneer u onderweg bent om leveringen te verrichten, zorgen de krachtige, afstelbare koplampen en mistlampen van de Volvo FE voor goed zicht, zelfs onder slechte omstandigheden. Bovendien zorgt hun opvallende vormgeving ervoor dat iedereen ziet dat er een Volvo nadert.



I-Shift: neemt de last van uw linkervoet af.

Het rijden met I-Shift betekent dat u het koppelpedaal kunt vergeten. Volvo's geavanceerde, automatisch schakelende versnellingsbak maakt gebruik van ingebouwde intelligentie om in elke situatie de juiste versnelling te kiezen. Zelfs de beste chauffeurs zeggen dat het onmogelijk is om de automatische precisie ervan te evenaren. Ontspan. Of als u liever de boel 'onder controle' houdt, kunt u ingrijpen en handmatig schakelen met I-Shift. De keus is aan u. Lees meer over I-Shift op [pagina 28](#).



Met superieur zicht rondom.

De Volvo FE laat u de wereld rond de cabine zien. De grootte en de strategische plaatsing van de spiegels leveren het best mogelijke zicht terwijl de extra ramen een perfect overzicht bieden op de weg voor en naast uw voertuig.



Geen ergernis, geen zorgen.

Bij Volvo Trucks vinden we dat u zich moet kunnen richten op wat belangrijk is voor uw professionele werkzaamheden. U heeft een truck nodig met een waardevolle beschikbaarheid, wij leveren die. U kunt de productiviteit van uw bedrijf verhogen met behulp van onze flexibele reeks services. We werken ook aan het verlagen van de totale eigendomskosten van uw voertuig. Alles bij elkaar vormt de Volvo FE een zeer winstgevende onderneming voor u en uw bedrijf.



Flexibele contracten afgestemd op uw wensen.

Met een selectie van Volvo Service Contracten profiteert u altijd van de ideale transportoplossing. Onze contracten bieden u de vrijheid om uw voertuig te laten onderhouden en repareren wanneer dat nodig is. Met deze flexibiliteit kunt u uw productiviteit op een maximaal niveau houden. Specifieke opbouwen kunnen ook in uw contract worden opgenomen.



Zien is geloven. En presteren.

In een Volvo FE heeft u altijd een goede feeling met de omgeving. De plaatsing en de grootte van de spiegels samen met de zichtlijn door de voorruit verschaffen u het best mogelijke zicht. Voeg daar de extra ramen aan toe, en u heeft de best mogelijke omstandigheden om de drukke binnenstad aan te kunnen.



Uw truck – zoals u dat wilt.

Bij Volvo passen we onze trucks aan aan uw wensen. Als u ons laat weten wat u wenst van uw Volvo FE, kunnen wij de truck rechtstreeks af fabriek voorbereiden, met de vereiste opbouwbevestigingen en elektrische aansluitingen voor de carrosseriebouwer. Dankzij dit proces is de doorlooptijd aanzienlijk korter bij het installeren van de opbouw. En dit betekent dat u precies de truck krijgt die u wilt voor uw bedrijf, en snel.



Uw voertuig is veilig.

Een geavanceerd alarmsysteem met afstandsbediening maakt de Volvo FE tot een vijand voor dieven. Het systeem wordt eenvoudig geactiveerd als ongenode gasten de portieren proberen te openen of aan het voertuig proberen te knoeien. U hoeft zich geen zorgen te maken als u niet in de buurt bent.



Eenvoudig manoeuvreren – waar u ook bent.

U kunt met de Volvo FE zelfs in de krapste ruimten eenvoudig manoeuvreren. Het is een voertuig dat gemakkelijk bestuurbaar is en soepel optrekt. Ook biedt de truck een reeks instrumenten waarmee u in elke situatie kunt navigeren.



Rijden moet plezierig zijn.

Bij het construeren van het instrumentenpaneel en het dashboard van de Volvo FE hebben we gestreefd naar intuïtieve eenvoud. De plaatsing van de meters en instrumenten op het dashboard is zo ontworpen dat alles in één oogopslag kan worden overzien en een optimale ergonomie biedt, zodat u kunt genieten van probleemloos, intuïtief rijden, ongeacht hoe druk de wegen zijn.



Het complexe systeem dat het gemakkelijker maakt.

Elke functie in de truck kan eenvoudig vanaf de chauffeursstoel worden ingeschakeld. Een modern, uitgebreid elektrisch systeem maakt eenvoudige bediening en instelling mogelijk, terwijl toepassingen kunnen worden gespecificeerd.



Volvo Premium Lease.

Als u uw distributievoertuig of wagenpark liever least, is Volvo Premium Lease beschikbaar tegen een maandbedrag. Er is een uitgebreid pakket beschikbaar dat alles omvat behalve kosten voor brandstof en chauffeur. Voor een probleemloze bedrijfsvoering. Lees meer over Volvo-services op **pagina 31**.

Vermogen en prestaties op aanvraag.

Flexibiliteit, kracht, snelle respons en vriendelijk voor het milieu. Volvo FE-motoren bieden prestaties die het voertuig tot een belangrijk professioneel hulpmiddel maken voor stedelijke en regionale distributie. De reeks is nu uitgebreid met motoren voor alternatieve brandstoffen en een 350 pk-motor met meer vermogen en koppel voor veeleisende taken. Voorzien van de nieuwste machinetehnologie vormt de Volvo FE de perfecte investering voor de lange termijn, wanneer u een maximale bedrijfstijd en productiviteit voor uw bedrijf moet garanderen.

STARTONDERSTEUNING

Hiermee kunt u een constant toerental aanhouden in de door u gekozen versnelling. Deze optie is met name handig bij het starten op een glad wegdek.

MOTORREGENERATIE

Wanneer de motor en het uitlaatgasbehandelingsysteem (EATS) zijn geactiveerd, hopen roet en zwavel zich op in het EATS. Dit wordt geregeld door de natuurlijke chemische reacties als de truck in bedrijf is. Alleen in extreme omstandigheden is ingrijpen door de chauffeur vereist om de regeneratie te regelen. Normaal is geen actie nodig.

COMPRESSIEREM EN UITLAATREM

De D8K-motor is voorzien van een krachtige motorrem die de schijfremmen spaart en de levensduur van zowel de remblokken als de remschijven verlengt. Voor de Volvo FE kunt u kiezen tussen een uitlaatrem of een combinatie van compressierem en uitlaatrem. Beide systemen leveren voldoende remkracht wanneer u dat wilt.

EURO 6

De strenge Europese uitstootnormen voor dieselmotoren zijn opgesteld om de luchtverontreiniging te beperken. De Euro 6-norm die geldt vanaf begin 2014, vereist een drastische verlaging vergeleken met de voorloper, Euro 5, soms wel met maar liefst 75%. De oplossing van Volvo Trucks voor deze uitdaging is het verfijnen van de SCR-technologie (Selective Catalytic Reduction) met een watergekoeld EGR-systeem (Exhaust Gas Recirculation). De motoren die beschikbaar zijn voor de Volvo FE-reeks, zijn nauwgezet ontworpen om te voldoen aan Euro 6 zonder dat dit ten koste gaat van vermogen of koppel of gepaard gaat met een verhoogd brandstofverbruik. Een win-winsituatie. Zowel voor de chauffeurs als voor het milieu.

INTERVALLEN EN VEREISTEN VOOR ONDERHOUD BLIJVEN HETZELFDE

Eigenaren van Volvo FE-trucks hoeven zich geen zorgen te maken over onderhoudsintervallen of toegevoegde onderhoudsvereisten, ondanks de toegenomen eisen aan motoren en onderhoudspersoneel ten gevolge van Euro 6. Er zijn geen wijzigingen in deze vereisten.

VARIABLE GEOMETRY TURBO

Een turbo met variabele geometrie (VGT) levert betere prestaties bij lage snelheden. Hierdoor kan de vermogensoverbrenging van de motorturbo worden gewijzigd en worden een vlak koppel en supersnelle respons geleverd.

KOPPEL

De D8K-motor levert een breder, vlakker koppel en een betere respons bij lage toerentallen, bijvoorbeeld in bochten. Het maximale koppel is nu 1.400 Nm, waardoor minder vaak hoeft te worden geschakeld.

ADBLUE

Ter verlagng van de uitlaatemissies wordt AdBlue toegevoegd vanuit een afzonderlijke tank. AdBlue maakt 5-6% uit van het dieselverbruik van de Volvo FE-motor.

SNELLE RESPONS

De D8K-motor levert topprestaties in elke situatie. Bij manoeuvreren in krappe ruimtes zoals in druk stadsverkeer, kunt u steeds vertrouwen op een bliksemsnelle respons.

COMMONRAIL INJECTIESYSTEEM

Het hoge druk commonrail injectiesysteem wordt elektronisch geregeld bij een maximale druk van 2.000 bar.

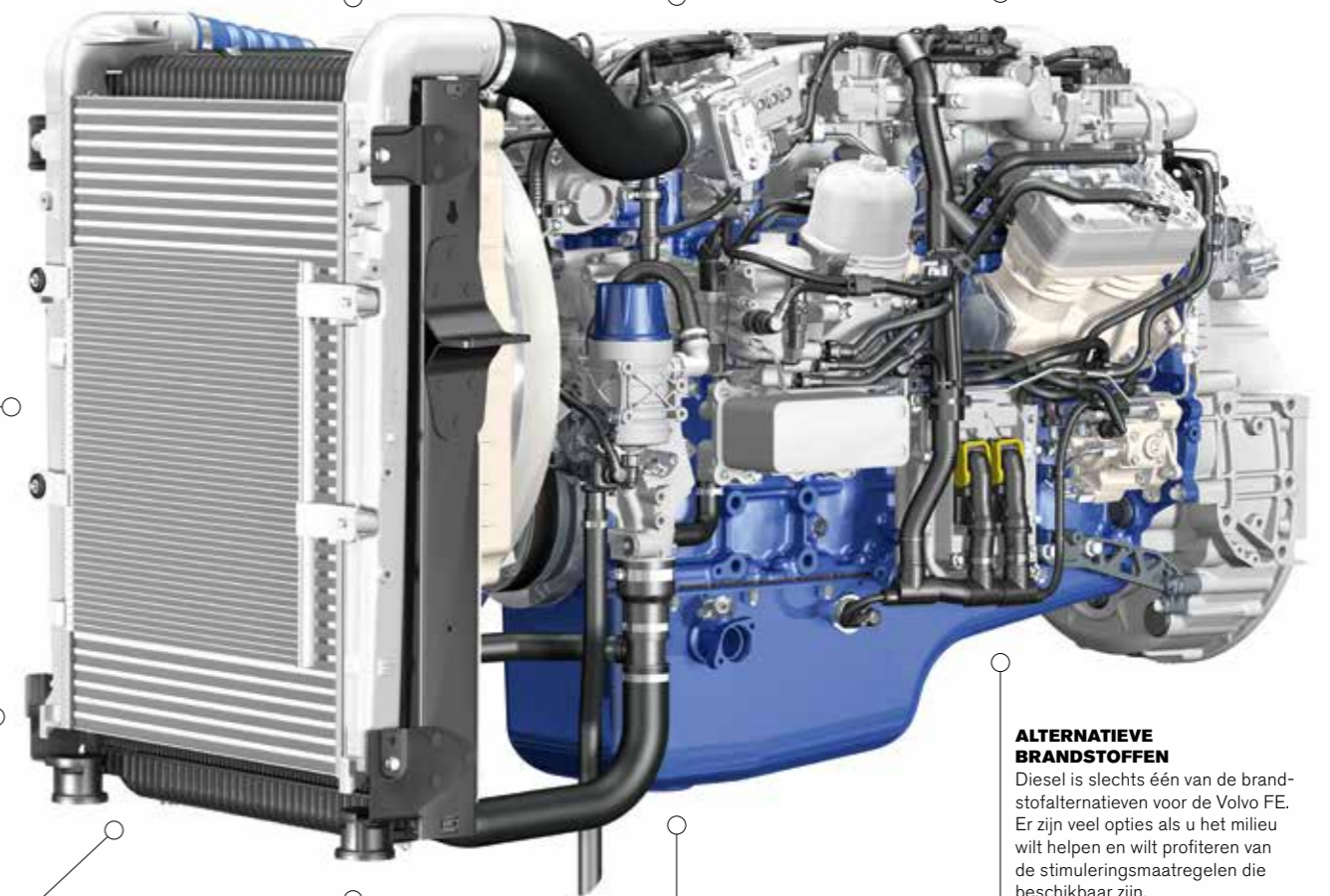

MOTORUITSCHAKELING

Wanneer de motor een bepaalde tijd stationair heeft gedraaid, wordt de motor uitgeschakeld om brandstof te besparen en de uitstoot te verminderen. Goed voor uw bedrijfsresultaat en beter voor het milieu.

NABEHANDELING VAN UITLAATGASSEN

De uitstoot van de D8K-motor wordt gefilterd met een combinatie van SCR-technologie (Selective Catalytic Reduction) en EGR (Exhaust Gas Recirculation). Een extra injector wordt op de uitlaat geplaatst om de juiste temperatuur van de uitlaatgassen te regelen voor verdere behandeling.

PTO

De PTO's op de Volvo FE leveren vermogen voor hulpapparatuur of de laad- en losuitrusting van het voertuig.

ALTERNATIEVE BRANDSTOFFEN

Diesel is slechts één van de brandstofalternatieven voor de Volvo FE. Er zijn veel opties als u het milieu wilt helpen en wilt profiteren van de stimuleringsmaatregelen die beschikbaar zijn.

DE D8K - PERFECT AFGESTEMD VERMOGEN

Een 9-liter motor met 320 pk en een koppel van 1.356 Nm, die werkt op Compressed Natural Gas (CNG). De CO₂-uitstoot is gereduceerd tot 70% in vergelijking met een dieseltruck. Lees meer op [pagina 12](#).

HVO

Alle vermogensniveaus voor de D8K-motoren zijn gecertificeerd voor synthetische diesel (Hydrogenated Vegetable Oil, HVO EN15940).

RME

Een variant van onze D8K320-motor werkt op zuivere biodiesel (Rapeseed Oil Methyl Esters, RME B100). Deze motor is gecertificeerd voor Euro 6.

HET FLEXIBELE CHASSIS

Een kader voor succes.

Bij het aanpassen van het chassis van de Volvo FE hebben onze ingenieurs hun voorstellingsvermogen de vrije loop gelaten. Een flexibel model was de collectieve visie, een truck die bijna elke taak zou moeten kunnen uitvoeren. Ze ontwikkelden daarop een robuust, duurzaam chassis met een inklapbare onderrijbeveiliging aan de zijkant. Dit chassis is licht, maar kan toch zware ladingen vervoeren en kan gemakkelijk worden aangepast. Door de keuze voor de 9-tons vooras is de truck nog veelzijdiger. U kunt nu de resultaten van hun inspanningen uittesten.

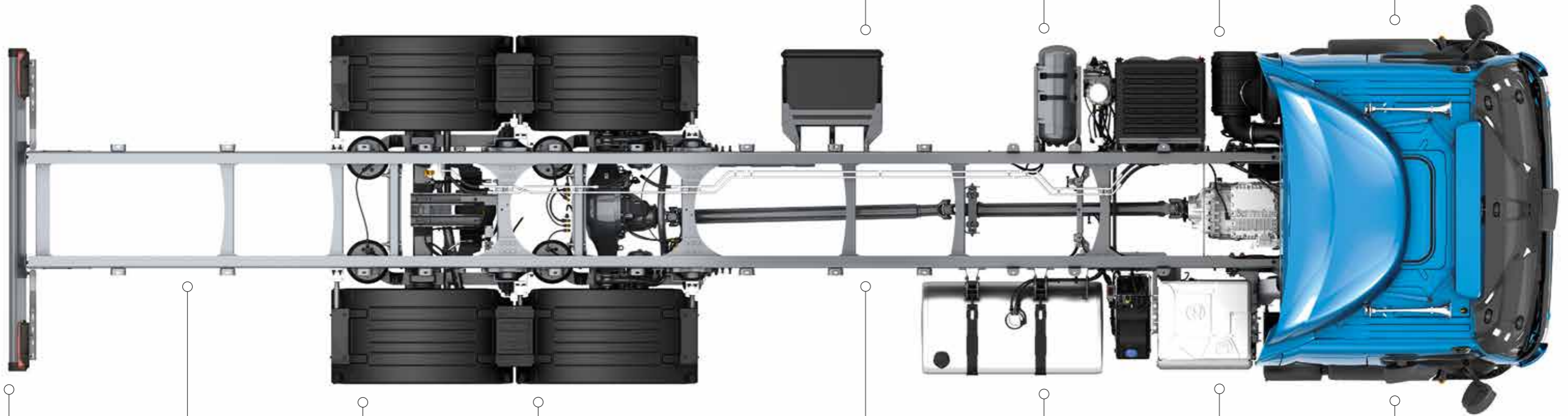

OP MAAT GEMAAKT, VOORBEREID OF STANDAARD

Het Volvo FE-chassis kan worden besteld met een standaardlay-out. Maar als u het echt eenvoudig wilt maken voor de carrosseriebouwer, bestelt u het chassis samen met de voorbereidingsset of zelfs volledig aangepast aan uw specifieke wensen. Dankzij het VBI-systeem (Volvo Bodybuilder Instructions) worden de doorlooptijden voor de carrosseriebouwer verkort en krijgt u de perfecte truck, met de perfecte opbouw die is aangepast aan uw specifieke bedrijfsactiviteiten, in de kortst mogelijke tijd.

SPECIALE AANBEVELINGEN

Voor specifieke toepassingen zoals vuilniswagens, tankers en kranen, kan het chassis speciaal worden aangepast. Brandstoftanks en/of AdBlue-tanks zijn zo geplaatst dat er plaats wordt geboden aan de betreffende toepassing.

NALOOPASSEN

Er zijn twee typen naloopassen op het FE-chassis. De TA-FIXED-as is een vaste naloopas met enkele of dubbele wielen. De TA-HYDRS is een hydraulisch gestuurde naloopas met alleen enkele wielen.

ACHTERASSEN

Er zijn vier verschillende achterassen beschikbaar in diverse combinaties. De asbelasting varieert van 13 tot 23 ton.

VERING

U heeft verschillende opties voor de vering van de Volvo FE, voor zowel voor- als achterassen. Die zijn afhankelijk van de asbelasting. Bladvering en luchtvering zijn beschikbaar in verschillende combinaties.

SIDE UNDERRUN PROTECTION

De versterkte, inklapbare Side Under-run Protection (SUP) is een optie die af fabriek kan worden geïnstalleerd. In dit ontwerp van Volvo komen veiligheid en eenvoudig onderhoud samen.

GEHEEL NIEUWE CHASSISUITVOERING

Het verbeterde chassispakket voor de Euro 6 betekent dat de Volvo FE net zo flexibel blijft als voorheen, en geen nadelen ondervindt van de strengere emissie-eisen.

LUCHTVERING

De ECS (elektronisch geregelde vering) kan worden gebruikt om het niveau van de luchtvering te regelen, met schakelaars op het dashboard of een bedieningskast. Dit resulteert in gemakkelijk, snel laden, ongeacht de hoogte van de laadvloer.

VOORASSEN

Er zijn onderhoudsvrije voorassen beschikbaar op het chassis van de Volvo FE, met een maximaal laadvermogen van 7,1 of 9 ton.

FRAMEHOOGTE

Er zijn twee varianten in framehoogte (FRAME266 en FRAME300) met een framedikte van respectievelijk 7 en 8 mm.

INNERLINER

Drie-assige voertuigen zijn standaard voorzien van een innerliner om het gedeelte rondom de installatie van de achterassen te verstevigen.

BRANDSTOFTANKS

Brandstoftanks van kunststof, staal of aluminium met een capaciteit tussen 160 en 630 liter kunnen worden voorgeschreven, afhankelijk van de truckspecificaties en speciale vereisten.

GEREEDSCHAPSKISTEN

De Volvo FE is uitgerust met twee afzonderlijke gereedschapskisten: een kleinere uitvoering met een volume van 55 liter en een groter model van 125 liter. Die zijn perfect voor het bewaren van spanbanden voor het vastzetten van de lading, of andere uitrusting.

WIELBASIS

De wielbasis van de Volvo FE kan worden gekozen tussen 3.200 en 6.800 mm, afhankelijk van het voertuigmodel en de asconfiguratie.

Krachtig, productief en schoon.

Bent u werkzaam in een stedelijke omgeving en zoekt u een alternatief voor diesel met een lage uitstoot? Dit lijkt een standaard Volvo FE van de buitenkant, maar onder de motorkap zit een nieuwe Euro 6-motor die volledig werkt op gecompriemd aardgas (CNG) of desgewenst op gecompriemd biogas.

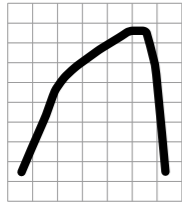

Vermogen en koppel.

De G9K-motor levert 320 pk en een koppel van 1.356 Nm en is voornamelijk ontworpen voor werkzaamheden met korte rijcycli en frequente stops en starts.



Automatisch schakelende versnellingsbak.

De automatisch schakelende versnellingsbak betekent dat u dezelfde productiviteit en rijeigenschappen kunt verwachten als bij de reguliere Volvo FE. De motor is ontworpen voor efficiënte transporten in de stad.



Een betrouwbare oplossing.

De 9-liter Volvo-motor met 6 cilinders werkt met bougie-ontsteking en een driewegkatalysator. De tanks voor het gecompriemde gas zijn bevestigd aan beide zijden van het chassis. Zuinig en betrouwbaar. Er is een horizontale of verticale demper beschikbaar.



Lage emissies.

De gasmotor stoot zulke lage hoeveelheden deeltjes uit dat geen deeltjesfilter nodig is. En ook geen AdBlue. Bij gebruik van biogas wordt de CO₂-uitstoot gereduceerd tot 70% in vergelijking met een dieseltruck.



Actieradius.

Kies tussen 2x4 of 2x3 tanks die op het chassis zijn bevestigd. Dit geeft een actieradius tot 400 km voor lichte distributie en tot 250 km bij zware afvalverwerkingstaken.



Win de contracten.

Hernieuwbare brandstof is vaak een vereiste voor het binnenhalen van contracten voor afvalverwerking. Met de Volvo FE CNG kunnen bedrijven in stedelijke gebieden werken met een aanzienlijk kleinere belasting op het milieu.





De truck die de boel schoonhoudt.

Bij het kiezen van de juiste truck voor uw bedrijfsvereisten is het altijd verleidelijk om bepaalde details te prioriteren of concessies eraan te doen. Met de Volvo FE hoeft u dat niet te doen.

Wij monteren de opbouw die precies voldoet aan uw vereisten. De FE 6x2 bakwagen met een laag geluidsniveau, indrukwekkend lage emissies, ongeëvenaard zicht rondom en eenvoudig manoeuvreerbaar, is de perfecte keuze voor taken op het gebied van afvaltransport. Frequente stops en starts worden ondersteund door de krachtige D8K-zescilindermotor van 8 liter. Deze levert tot 350 pk in combinatie met de automatische versnellingsbak met koppelvormer of I-Shift. Of kies voor de CNG-aandrijflijn met een nog lagere uitstoot. De lage cabine biedt een comfortabele instap met antislip treden. Maar met zo'n comfortabel interieur, wilt u wellicht ook niet zo vaak uitstappen.

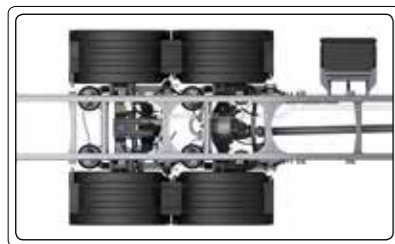

Achteras.

Vervoer van een zware lading achterin, betekent dat u vertrouwt op de ophanging van uw truck. De lichtgewicht achteras van de Volvo FE ondersteunt gewichten tot 13 ton en de luchtvering zorgt voor een zo soepel mogelijke rit.



I-Shift automatisch schakelende versnellingsbak.

Als u in een truck rijdt met I-Shift, kunt u zich concentreren op het rijden en het brandstofverbruik optimaliseren. De automatisch schakelende versnellingsbak werkt erg soepel als u vaak moet stoppen en starten bij het ophalen van afval.



Instap.

Ideaal voor frequente stops waarbij u vaak moet in- en uitstappen. Antislip treden en handige handgrepen vergemakkelijken uw taak, zelfs bij slechte weersomstandigheden. Optionele verlichting op de portieren is ideaal bij het werken in het donker.



CABINE MET LAGE INSTAP

In- en uitstappen is geen probleem.

Welkom op een comfortabele werkdag. De Volvo FE met cabine met lage instap is ontworpen voor werkzaamheden waarbij frequent wordt gestopt. Of het nu gaat om het ophalen van vuilnis of het leveren van goederen, u hoeft minder kracht te leveren waardoor u minder snel moe wordt en zich kunt richten op het uitvoeren van uw taak.



Eenvoudig instappen.

Met een comfortabele lage instap en een deur die tot 90 graden kan worden geopend, kunt u moeiteloos in- en uitstappen. De cabine kan zelfs worden besteld met een knielfunctie, waarbij de instap nog 90 mm extra wordt verlaagd.



Gebouwd voor comfort.

De cabine met lage instap biedt optimaal comfort met een uitstekende rijpositie, ergonomisch gevormde stoelen, laag geluidsniveau en toonaangevende veiligheid.

En hij ziet er nog goed uit ook. Een stijlvol, ruim interieur met rode veiligheidsgordels. De cabine kan worden uitgerust met twee of drie passagiersstoelen.



Een perfecte match.

Combineer de cabine met lage instap met de CNG-aandrijflijn voor extra kracht en koppel en minder uitstoot. Lees meer op [pagina 12](#).



Het complete plaatje.

Een grote voorruit zorgt voor uitstekend zicht en wordt aangevuld door ergonomisch ontworpen buitenspiegels. De grote voorruit van de cabine is leverbaar in twee uitvoeringen, met enkel getint glas of met getint en warmtewerend glas.

De cabine met lage instap kan ook worden voorzien van elektrische verwarming met een optionele standkachel.



Veilig, zoals elke Volvo-truck.

De optionele portieren met de lage extra ruiten zorgen voor aanzienlijk beter zicht van de chauffeur naast de cabine.

De cabine is standaard uitgerust met frontale onderrijbeveiliging (FUPS). Dit voorkomt dat kleinere voertuigen bij een botsing vast komen te zitten onder de truck. De energie-absorberende materialen in de cabine bieden een efficiënte bescherming voor de chauffeur en de passagiers.

De veiligheidsniveaus van de Volvo FE-cabine voldoen aan de strenge Zweedse vereisten. Dit betekent dat een unieke bescherming wordt geboden voor alle ongevallen, bijvoorbeeld in het onwaarschijnlijke geval dat de truck kantelt.



CABINE-INTERIEUR

Stap in voor een comfortabeler werkdag.

Wanneer u in uw dagelijkse routine vaak in en uit uw voertuig moet stappen, is een handige, ergonomisch vormgegeven instap een must. Binnenin maakt een ruim interieur met goed afgestemde functies uw truck tot een ontspannen plek waarin het prettig werken is. Neem een kijkje in het Volvo FE- interieur, aangepast aan uw comfort.



Ruime cabineafmetingen.

We bieden vier verschillende, ruime cabineopties voor de Volvo FE. De dagcabine is het meest compact van de drie, terwijl de comfortcabine kan worden uitgerust met of zonder bed. De cabine met lage instap biedt een unieke en comfortabele instap. De grotere slaapcabine wordt altijd uitgerust met een bed, en biedt daarmee volop ruimte voor het rusten en ontspannen. Lees meer op [pagina 32](#).



Cabinevering.

Een soepele rit wordt gegarandeerd door de ultramoderne cabinevering van de Volvo FE. Er is een mechanische cabinevering, met spiraalveren en schokdempers zowel voor als achter, terwijl bij volledige luchtvering de cabine is uitgerust met luchtbalgen voor en achter.



Nu nog meer royale opbergmogelijkheden.

Neem een kijkje in de cabine en u vindt volop ruimte om uw spullen op te bergen. Opbergvakken in het dashboard. In de portieren. Boven uw hoofd. Tussen de stoelen. Bovendien heeft u de optie om indien gewenst meer opbergvakken toe te voegen.



Geheel nieuwe stoelen.

Nieuwe, ergonomische stoelen zijn een belangrijke voorziening van het Volvo FE-interieur, met verbeterde verankering, geïntegreerde hoofdsteun en veiligheidsgordel. Nieuw bekledingsmateriaal draagt bij aan verhoogde vuilbestendigheid. Zowel de chauffeurs- als de bijrijderstoel kunnen naar wens worden afgesteld.



Laag geluidsniveau in de cabine.

Maximale geluidsisolatie betekent dat de Volvo FE kan worden gereden in een ontspannen omgeving met minimaal geluid van de motor en banden.



Ergonomisch uitgedacht.

Bij het plannen van een cabineopstelling gaan we na wat het allerbelangrijkste is voor u als chauffeur. Dat noemen we ergonomisch uitgedacht. Door de instrumenten en versnellingen strategisch te plaatsen, zodat u daar moeiteloos bij kunt. De bedieningselementen die u het meest gebruikt zijn het dichtst bij het stuur geplaatst, wat uw werk echt vergemakkelijkt.



Instap.

Optionele tredeverlichting is beschikbaar in de vorm van een lampje in het ondergedeelte van het portier. Gemakkelijk bereikbare handgrepen en twee antislip treden vergemakkelijken het regelmatig in- en uitstappen.



Opties voor audio.

Kies uit verschillende audiopakketten. Ze kunnen het volgende bevatten: radio, USB-verbinding, Bluetooth voor streamen van muziek, verbindingen voor twee telefoons, handsfreemodus en DAB-voorbereiding.



Stuur.

Het stuur kan worden afgesteld in de gewenste positie en heeft een diameter van 460 of 500 mm.



DIN-compartimenten.

Boven de voorruit zijn er zijn twee opbergvakken en vier DIN-compartimenten. De DIN-compartimenten zijn bedoeld voor items zoals een communicatieradio, extra opbergruimte en tachograaf.



Opties klimaatbeheersing.

Een klimaatregeling houdt de cabinetemperatuur op het juiste niveau, met of zonder het gebruik van airconditioning.



Dashboard en opstelling middenconsole.

Het dashboard en het instrumentenpaneel maken het u gemakkelijk om alle belangrijke informatie te vinden. Snelheid, toerental, brandstof- en olieniveaus zijn allemaal meteen zichtbaar, waardoor u uw rit gemakkelijk kunt plannen.

EXTERIEUR CABINE

We begonnen met iets goeds en maakten het nog beter.



We zijn er bij het ontwerpen en bouwen van onze reeks trucks vanuit gegaan dat elk lid van de Volvo-familie een eigen, kenmerkende persoonlijkheid heeft. Zo ook de Volvo FE. Het voertuig straalt een bepaald zelfvertrouwen uit en de uitgebalanceerde slanke buitenkant geeft aan dat dit een eerste klas voertuig is met een moderne uitstraling. De markante V-vormige LED-lampen zijn een van de meest herkenbare kenmerken. Alles bij elkaar genomen onderscheidt de Volvo FE zich duidelijk.



Onderdeel van onze topreeks.

De Volvo FE maakt onderdeel uit van de Volvo-topreeks: van de machtige Volvo FH16 tot de Volvo FMX, een robuust bouwvoertuig. Ongeacht hoe uw taken eruitzien, wij hebben de truck die er bij past.



Wees trots om met een Volvo te rijden.

Het prestigieuze Iron Mark op de Volvo FE is nu hoog op het front van het voertuig geplaatst, dicht bij u, de chauffeur.



Optioneel dakluik.

Een dakluik van glas of metaal en met handmatige of elektrische bediening is leverbaar.



Frontgrille.

De frontgrille heeft een honingraatpatroon dat de luchtstroming efficiënter maakt, wat voor verbetering van de motorkoeling en het nabehandelingsproces zorgt.

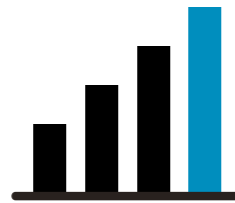

Een uitgebreide oplossing.

Met maximale aanpasbaarheid en uitstekende rijeigenschappen vormt de Volvo FE de perfecte keuze als u zoekt naar optimale productiviteit voor uw bedrijf. We zorgen dat u precies dat voertuig krijgt dat u nodig heeft. Voor bouw, distributie of afvalverwerking: de Volvo FE is klaar om het werk te doen.



Spoilers.

Spoilers dragen bij aan verminderde luchtweerstand en met extra zijspoilers kunt u het brandstofverbruik nog verder verlagen.



Ontwikkeld met het oog op uw veiligheid.

Bij Volvo zijn we er trots op dat we uw veiligheid serieus nemen. Dit is onderdeel van ons erfgoed en onze kernwaarden. Het is natuurlijk een belangrijke reden achter de voortdurende technologische verbeteringen die we in onze voertuigen aanbrengen. De Volvo FE beschikt over uitstekend zicht en verbeterde veiligheid in de cabine, en over een innovatief beveiligingssysteem. Dit is niet alleen bedoeld om uw eigen veiligheid te verhogen maar ook die van de andere weggebruikers.

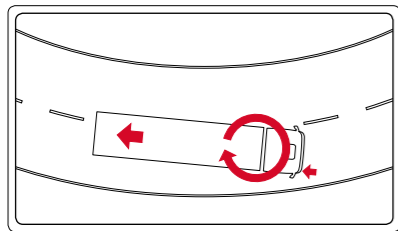

Electronic Stability Control.
De Volvo FE is standaard voorzien van ESC (Electronic Stability Control). Deze functie verbetert de veiligheids- en richtingsstabiliteit in lastige rijomstandigheden en draagt bij aan het voorkomen van kantelsituaties.

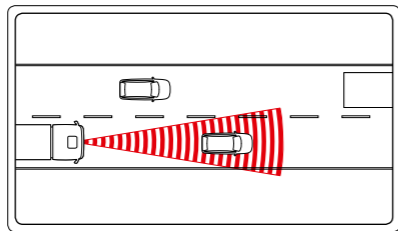

Adaptive Cruise Control, Forward Collision Warning met noodremfunctie
Volg moeiteloos het verkeersritme. De op radar gebaseerde Adaptive Cruise Control (ACC) houdt een veilige afstand tot het voorgaande voertuig door de automatische regeling van het gaspedaal en alle beschikbare remmen. Bij een dreigende botsing worden waarschuwingssignalen op de voorruit geprojecteerd. En als de botsing niet meer kan worden vermeden, treedt de automatische noodrem snel in werking.

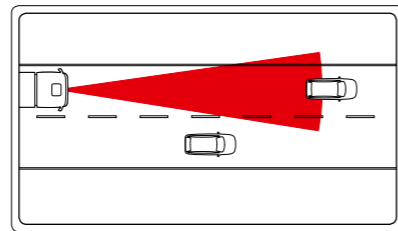

Lane Keeping Support.
Onbedoeld van de rijstrook afdwalen wordt vaak genoemd als oorzaak van ernstige ongevallen. Te vaak, volgens ons. Lane Keeping Support houdt de wegmarkeringen in de gaten met behulp van een camera en waarschuwt u wanneer u deze markeringen onbedoeld overschrijdt.



VERBETERD ZICHT AAN ALLE KANTEN
Wanneer u in een stedelijke omgeving rijdt, is het cruciaal dat u te allen tijde het totale plaatje krijgt van uw omgeving. Met elektrisch bediende, optioneel verwarmde buitenspiegels heeft u volledige controle over wat u ziet. Een handmatige optie is ook leverbaar. Getint glas met zonwering is leverbaar als optie. Hierdoor wordt de cabine minder snel warm.

UITSTEKEND ZICHT AAN DE VOORKANT
De voorruit is groot en heeft een lange rand onderaan. Dit betekent een uitstekend zicht aan de voorkant, ook recht voor de truck. In de cabine met lage instap is het zicht naar voren nog beter.

EXTRA RUITEN
Extra ruiten in de portieren en zijpanelen zijn ook leverbaar. Deze zijn met name handig bij het manoeuvreren in krappe ruimten, terwijl u via een ruit in de achterwand uw kostbare lading in het oog kunt houden.

BUMPERCONCEPT MET DRIE ONDERDELEN
Het vernieuwde concept voor de Volvo FE-bumper omvat stalen hoekstukken met een uitstekende impactbestendigheid. Het is ook eenvoudig om één onderdeel te vervangen wanneer dit beschadigd raakt. Hierdoor zijn de reparatiekosten lager.

PASSIEVE VEILIGHEID

Ontwikkeld met het oog op uw veiligheid.

Bij Volvo zijn we er trots op dat we uw veiligheid serieus nemen. Dit is onderdeel van ons erfgoed en onze kernwaarden. Het is natuurlijk een belangrijke reden achter de voortdurende technologische verbeteringen die we in onze voertuigen aanbrengen. De Volvo FE beschikt over uitstekend zicht en verbeterde veiligheid in de cabine, en over een innovatief beveiligingssysteem. Dit is niet alleen bedoeld om uw eigen veiligheid te verhogen maar ook die van de andere weggebruikers.



Geïntegreerde veiligheidsgordels.

De veiligheidsgordels zijn geïntegreerd in de stoelen Comfort en Standard, en hebben een uitstekende impactbestendigheid. De veiligheidsgordels zijn ook beschikbaar in rood, waardoor voor voorbijgangers het gebruik ervan goed te zien is.



Versterkte stoelen en verankering.

De stoelen worden natuurlijk veilig verankerd aan de vloer en de verankering is speciaal versterkt. De gehele Volvo FE-cabine is in feite versterkt om u te beschermen, mocht er een ongeluk plaatsvinden. En uiteraard heeft de cabine alle bots-, obstakel- en crashtests van Volvo doorstaan.



Extra uitrusting.

U kunt altijd extra veiligheidsapparatuur voor de cabine specificeren. Waarschuwingsvesten, brandblussers en EHBO-kits zijn allemaal beschikbaar.



Side Underrun Protection System.

De door Volvo ontworpen SUP (Side Underrun Protection) voorkomt dat kleinere voertuigen bij een botsing vast komen te zitten onder de truck. De beveiliging kan in de fabriek worden aangebracht en biedt extra bescherming. Omdat de onderrijbeveiliging inklapbaar is en eenvoudig kan worden verwijderd, zijn er geen negatieve effecten op het onderhoud.



Onderrijbeveiligingsystemen voor vóór en achter (FUP/ RUP).

Andere weggebruikers worden beschermd door de frontale onderrijbeveiliging (FUP) en door de onderrijbeveiligingen aan de achterkant (RUP) en de zijkant (SUP). Deze systemen voorkomen dat kleinere voertuigen vast komen te zitten onder de truck bij een aanrijding. De onderrijbeveiligingen kunnen worden opgenomen in de specificatie van de truck.

Verstevigde cabine.

De gehele cabine is versterkt om te zorgen voor een sterke, veilige ruimte mocht er een ongeluk plaatsvinden. De portieren, de achterwand, het dak en de vloer, elk deel van de cabine is versterkt. Daardoor is de cabine veiliger als de lading gaat schuiven, bij een botsing of bij brand. En uiteraard heeft de cabine alle bots- en crashtests van Volvo doorstaan, die aanzienlijk zwaarder zijn dan de wettelijke vereisten.

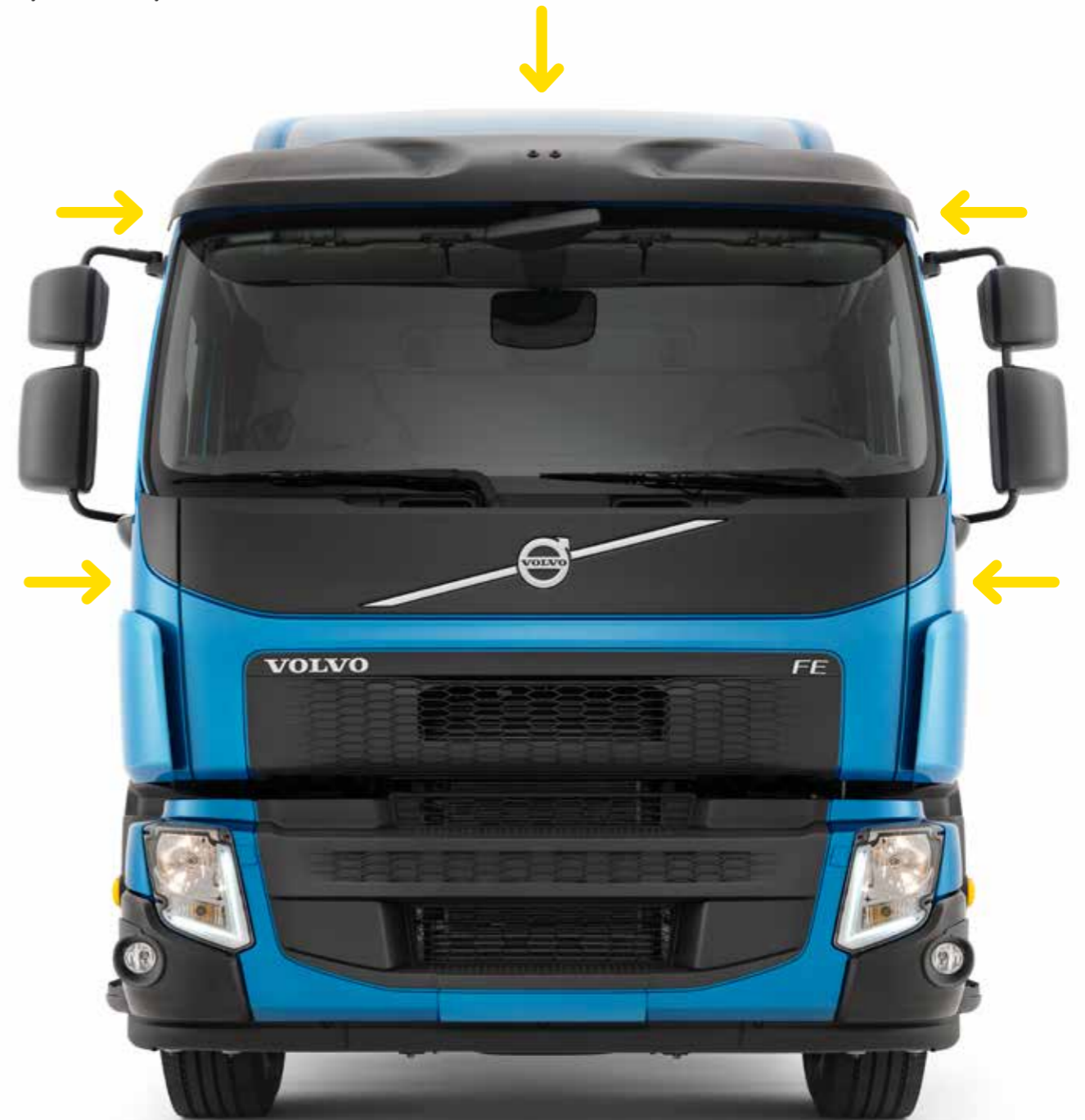

Bouwen aan een zonnige toekomst.

Als u in de bouw werkt, moet u een flexibel wagenpark onderhouden. De Volvo FE past hier perfect bij. De truck kan dienst doen als kipper maar ook als betonmixer. Als een kleine haaklift wordt geïnstalleerd, kan het voertuig ook heel goed dienst doen als kraan. De Volvo FE is robuust maar flexibel, en een perfecte allrounder, zeer geschikt voor het verwijderen van obstakels, het transporteren van materialen of het bouwen aan nieuwe stedelijke ontwikkelingen. Dankzij de uitstekende manoeuvreerbaarheid, is deze truck geschikt voor elke situatie.



Schoon houden.

Bescherm de originele bekleding van de truck. Eenvoudig schoon te maken. De stoelhoezen (optioneel) zijn speciaal voor Volvo ontworpen in twee kleuren, met een perfecte pasvorm en een fraai ontwerp. Voldoen aan de strenge Volvo-eisen voor brandwerendheid en duurzaamheid.



Volvo Bodybuilder Instructions.

Wanneer u een nieuwe Volvo FE bestelt, meldt de carrosseriebouwer zich aan bij Volvo Bodybuilder Instructions waar hij de exacte specificaties van uw truck kunt zien. Op basis van de tekeningen in het systeem begint het werk aan uw truck. Door deze intuïtieve technologie zijn de doorlooptijden sterk verkort.



Nieuwe stoelen.

De Volvo FE is voorzien van geheel nieuwe ergonomische stoelen die maximaal comfort bieden wanneer u lange dagen achter het stuur doorbrengt. De stoelen kunnen worden gekanteld en aangepast aan uw wensen. Ook is het geweven textiel vuilafstotend, ideaal als u in een stoffige omgeving moet rijden.



I-Shift.

De automatisch schakelende versnellingsbak van Volvo is voorzien van softwaretechnologie die zorgt dat de Volvo FE de beste versnelling kiest ondanks de rijomstandigheden. De basissoftware van het systeem kan gemakkelijk worden aangepast aan uw specifieke vereisten met de twee aanvullende pakketten Distribution & Construction of Fuel Economy.



Ergonomisch.

Het instrumentenpaneel en het dashboard van de Volvo FE zijn zo intuïtief mogelijk en bieden de chauffeur een optimale ergonomie. De dashboardmeters geven in één oogopslag een perfect overzicht van de activiteiten. De knoppen die u het vaakst nodig heeft, zitten het dichtstbij – simpel.



Slaapcabine.

De Volvo FE komt met drie opties voor de cabine: dagcabine, comfortcabine en slaapcabine. De slaapcabine is het ruimste model, perfect geschikt voor langere opdrachten wanneer u moet pauzeren tijdens de werkdag. Lees meer over ruime cabine-interieurs op [pagina 18](#).



Kies de beste uitrusting voor uw omgeving.

Het is soms moeilijk om de juiste versnellingsbak te kiezen. U moet met verschillende omstandigheden rekening houden: het laadvermogen van het voertuig, uw huidige werkomgeving en de transporttaken die u uitvoert. Bij Volvo Trucks bieden we oplossingen die het u mogelijk maken om steeds het beste alternatief te vinden.



I-Shift.

Rijden met I-Shift is een waar genot. Zonder het koppelingspedaal kunt u veilig ontspannen en u op de andere twee pedalen concentreren. I-Shift maakt gebruik van ingebouwde intelligentie om in elke situatie snel en automatisch de juiste versnelling te kiezen.



Automatisch.

Voor toepassingen waarbij vaak starten en stoppen is vereist zonder onderbreking in het geleverde vermogen, is er een automatisch schakelende versnellingsbak. Deze biedt maximaal comfort voor de chauffeur.

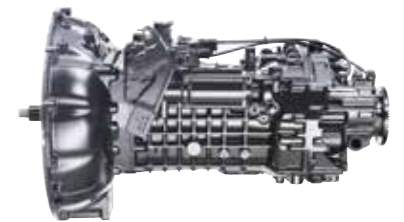

Handmatig.

Wanneer u kiest voor een handgeschakelde versnellingsbak, heeft u de optie uit zes of negen versnellingen. De versnellingsbak met zes versnellingen is geschikt voor rijden in de binnenstad, terwijl die met negen versnellingen is aangepast voor toepassingen met hoge eisen aan startvermogen en prestaties.



PTO's.

PTO is mogelijk op alle versnellingsbakken, waarmee de mogelijkheid wordt geboden tot het aandrijven van specifieke aansluitingen of machines. De Volvo FE kent tal van PTO's.



Schijfremmen.

De Volvo FE is voorzien van luchtbekrachtigde remmen met lichtgewicht remschijven voor en achter om soepel te kunnen remmen.



Koppelingen.

De functionele koppelingen met duwlager op de Volvo FE variëren in grootte van 395 tot 430 mm en zijn voorzien van een enkelvoudige plaat.



EBS.

Het elektronisch geregelde remsysteem (EBS) bevat een antiblokkeersysteem en levert een snelle remrespons en verminderde slijtage aan de remmen.

Laat I-Shift het inspannende werk doen.

Vergeet het koppelingspedaal en laat I-Shift de juiste versnelling kiezen, waardoor u achterover kunt leunen en zich op het verkeer kunt concentreren. I-Shift is Volvo's automatisch schakelende versnellingsbak die is voorzien van een elektronische regeleenheid. Deze ontvangt informatie over de snelheid van het voertuig, de acceleratie, het gewicht, de hellingshoek van de weg en het vereiste koppel. Met behulp van precisietechnologie wordt het schakelen nauwkeurig hieraan aangepast. Het I-Shift-systeem communiceert met de motor, die op zijn beurt het toerental en het motorremeffect aanpast voor snel, comfortabel en automatisch schakelen. U vindt een compleet overzicht op [pagina 33](#).

De complete transportoplossing.

De aanschaf van een truck is een belangrijke investering voor de lange termijn. Dit moet een zorgvuldige en weloverwogen keuze zijn, die is gebaseerd op allerlei verschillende factoren. Als u deze beslissing eenmaal heeft genomen, moet u zich kunnen richten op uw bedrijf. Wanneer u een Volvo FE koopt, zorgen wij ervoor dat dat kan.

De truck maakt deel uit van de Volvo-familie, wat betekent dat u kunt profiteren van onze uitgebreide reeks met oplossingen. Wat uw vereisten ook zijn, u kunt ervan op aan dat er een pakket is dat precies bij u past.



Servicecontracten op maat.

Volvo Service Contract biedt allerlei mogelijkheden om de vereiste beschikbaarheid te garanderen voor een winstgevende onderneming. Onderhoud en reparaties, pro-actieve planning en controle van belangrijke onderdelen. We roepen uw voertuig alleen naar binnen wanneer het strikt noodzakelijk is. Een servicecontract op maat verbetert de productiviteit van uw bedrijf en komt uw gemoedsrust ten goede. Kies een Gold, of Blue contract.



Dynafleet.

Dynafleet is een transportinformatiesysteem voor uw voertuigen, chauffeurs en transporten. Het systeem geeft u de benodigde informatie, waardoor u volledige controle heeft over locatie en status van uw voertuigen, terwijl u ook advies krijgt over welke gedeeltes zouden kunnen worden verbeterd. De brandstofefficiency van afzonderlijke chauffeurs, rijtijden, locaties en aankomsttijden kunnen allemaal eenvoudig in de gaten worden gehouden. Het Dynafleet-systeem is ook beschikbaar als een handige app voor smartphone of tablet.

Iedere druppel telt.

De Volvo Trucks-filosofie voor duurzame brandstofbesparingen maakt onderdeel uit van Volvo's holistische benadering voor optimaal energiegebruik en verminderde impact op het milieu. Met betrekkelijk kleine ingrepen kan het brandstofverbruik aanzienlijk worden verlaagd, wat zowel het milieu als de portemonnee van de klant spaart. De campagne omvat chauffeurstrainingen en technische innovaties, evenals accessoires en services als keuze van apparatuur, voertuigonderhoud, verkeersplanningssystemen en analyse. Kleinigheden zoals een correcte wieluitlijning en de juiste banden kunnen tot aanzienlijke brandstofbesparingen leiden.

Meer informatie over Iedere druppel telt vindt u op www.volvotrucks.nl.

Fuel Advice.

Om het brandstofverbruik te verminderen en u te voorzien van doeltreffende hulpmiddelen om uw brandstofkosten te verlagen, biedt Volvo Fuel Advice. Deze service bestaat uit persoonlijke brandstofcoaching, een gebruiksvriendelijke toolbox en ondersteuning. Met Fuel Advice kunt u mogelijk tot wel 5% besparen, wat een zeer positieve impact heeft op zowel uw totale brandstofkosten als uw ecologische voetafdruk.



Volvo Full Service Lease.

Volvo Full Service Lease biedt optimaal gebruiksgemak, waardoor u zich geheel kunt concentreren op uw kernactiviteiten. Met een vast, voorspelbaar maandelijks bedrag voor financiering, service en reparaties en zelfs verzekering, ervaart u minimaal risico en volledige ontzorging voor uw bedrijf. Bovendien profiteert u van de nauwkeurige budgettering, verbeterde cashflow en beperking van investeringen. Met Full Service Lease wordt de truck niet weergegeven als een bedrijfsmiddel op de balans, waardoor u uw krediet voor andere zaken kunt gebruiken. Volvo Full Service Lease zorgt ervoor dat uw bedrijf nog soepeler draait, zonder extra moeite.



Volvo Insurance.

Onze verzekering biedt een flexibele en uitgebreide oplossing met een uitstekende dekking. De dekking kan uiteraard aan uw bedrijfswensen worden aangepast. Wij kennen drie basisverzekeringen: **Wettelijke aansprakelijkheid:** biedt u bescherming tegen aanspraken van derden. **Casco verzekering:** dekt de schade en/of het totaalverlies in geval van een plotseling ongeval veroorzaakt door u zelf of door een ander van buitenkomend onheil. **GAP cover:** dekt het gat tussen het openstaande financieringsbedrag en de dagwaarde in geval van een totaal verlies. Deze dekking is beschikbaar voor alle financieringsovereenkomsten met Volvo Financial Services. De Volvo Insurance is onderdeel van de one-stop-shoppingsoplossing van Volvo.



Driver Development.

Door deel te nemen aan Volvo Driver Development verbetert u uw vaardigheden en verhoogt u zowel uw inzicht als uw kennis in het gebruik van de Volvo FE. Efficiënt rijden leidt tot verminderde kans op ongelukken, verhoogde totale veiligheid, lager brandstofverbruik en verbeterde productiviteit. Als u deelneemt aan chauffeurstrainingen, kunt u voldoen aan de eisen van het certificaat Professional Competence (CPC). En u bent altijd in staat het beste uit uw investering te halen, waardoor u met geringe aanpassingen al veel bespaart.

SPECIFICATIES

Uw Volvo FE specificeren.

Dit is slechts een kleine greep uit de mogelijkheden voor het afstemmen van uw Volvo FE. De volledige specificaties en alle mogelijke opties zijn beschikbaar op www.volvotrucks.nl of bij uw Volvo-dealer.

Cabines

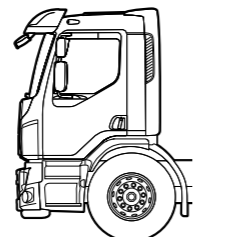
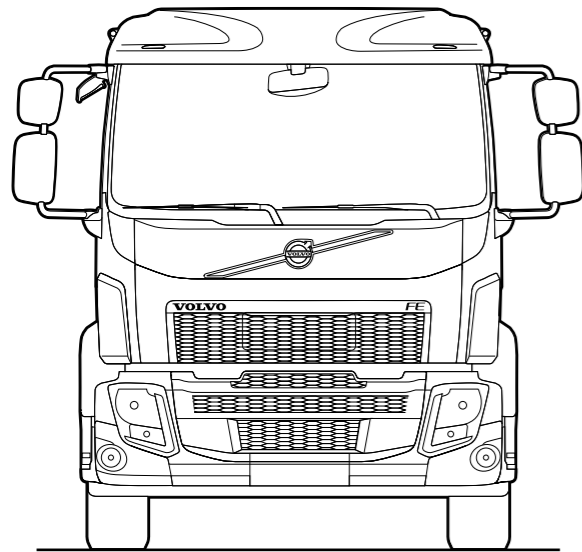

Dagcabine



Comfortcabine

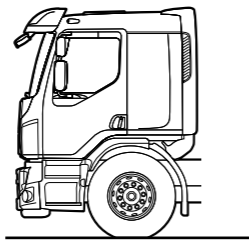

Slaapcabine

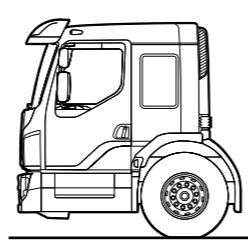

Low entry cab

Asconfiguraties voor trekker



4x2
Medium

Asconfiguraties voor bakwagens



4x2*
Low
Medium
High



6x2*
Low
Medium
High



6x2*
Low
Medium
High



6x4
High

* Configuraties met een cabine met lage instap.

● = Aandrijf-as.
⊙ = Stuur-as (naloop-as, voorloop-as of voor-as).

Motoren

DIESEL EN HVO	Maximaal vermogen	Maximaal koppel
D8K250 (184 kW)	250 pk bij 2.100 t/min	950 Nm bij 900–1.700 t/min
D8K280 (206 kW)	280 pk bij 2.100 t/min	1.050 Nm bij 950–1.700 t/min
D8K320 (235 kW) ook biodiesel	320 pk bij 2.100 t/min	1.200 Nm bij 1.050–1.600 t/min
D8K350 (258 kW)	350 pk bij 2.100 t/min	1.400 Nm bij 1.200–1.600 t/min

CNG	Maximaal vermogen	Maximaal koppel
G9K320 (235 kW)	320 pk bij 2.200 t/min	1.356 Nm bij 1.300–1.400 t/min

Versnellingsbakken

I-SHIFT

Automatisch schakelende splitter/range-versnellingsbak met 12 versnellingen. I-Shift kan worden voorzien van een PTO en een oliekoeler.

Type	Hoogste versnelling	Motorkoppel (Nm)	Maximaal treingewicht (ton)
AT2412F	Direct	2.400	44

HANDGESCHAKELDE VERSNELLINGSBAKKEN

De handgeschakelde versnellingsbakken worden bediend via de bekrachtigde synchronisatie. De korte keuzehendel, die is geïntegreerd in het instrumentenpaneel, is trillingsvrij en heeft een nauwkeurige werking. De versnellingsbakken kunnen naar keuze worden uitgerust met een PTO.

Type	Hoogste versnelling	Motorkoppel (Nm)	Maximaal treingewicht (ton)
ZT01006	6	1.050	32
ZT01109	9	1.200	44

AUTOMATISCHE VERSNELLINGSBAK MET KOPPELOMVORMER

De automatische versnellingsbak zorgt voor uitstekende starteigenschappen en soepel schakelen voor het volledige toerentalbereik.

De versnellingsbak wordt bediend via knoppen in het instrumentenpaneel. Er kan een PTO worden gespecificeerd.

Type	Hoogste versnelling	Motorkoppel (Nm)	Maximaal treingewicht (ton)
AL306	6	1.500	32

Dit is slechts een kleine greep uit de specificaties; er zijn er nog veel meer. Vraag uw lokale Volvo Trucks-dealer om meer informatie of ga naar www.volvotrucks.nl.

Stel uw eigen truck samen.

De Volvo FE is een van de best uitgeruste trucks ter wereld. Maar om de truck echt af te stemmen op uw specifieke transporttaken en uw persoonlijke eisen, kunt u kiezen uit een reeks accessoires. Het gaat erom dat de truck efficiënter wordt voor uw werk. En vergeet niet dat ze allemaal zijn ontwikkeld en getest door Volvo Trucks voor Volvo-trucks. Zodat we zeker weten dat ze allemaal leveren wat u verwacht van een Volvo-product. We hebben zelfs het koffiezetapparaat aan een crashtest onderworpen!

Hier een kleine greep uit de accessoires. U kunt kiezen uit nog veel meer. Vraag uw lokale Volvo Trucks-dealer om meer informatie over accessoires of ga naar www.volvotrucks.nl.



Stoelhoezen



Battery Reconditioner



Software voor motoruitschakeling bij stationair draaien



Brandblusser



Audiopakket

Draagbare waarschuwings- en werkklamp op batterijen



Acculader



Rode veiligheidsgordel



Kunststof wiieldop

Rubbermat



Bepaalde uitvoeringen zijn mogelijk alleen verkrijgbaar als optie of accessoire en kunnen, in overeenstemming met de nationale wetgeving, per land verschillen. Neem voor meer gedetailleerde informatie contact op met uw Volvo Trucks-dealer. De kleuren kunnen afwijken van de werkelijke kleuren als gevolg van beperkingen in het drukproces. Wij behouden ons het recht voor om productspecificaties zonder voorafgaande kennisgeving te wijzigen.

VOLVO

Volvo Truck Corporation
volvotrucks.nl